

INSTALACIÓN

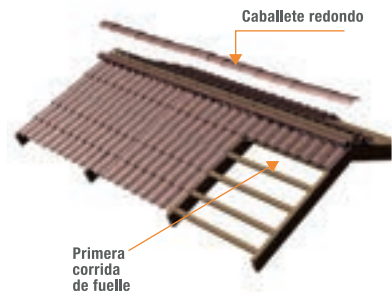

Instalación módulo individual



Posición tapasolera

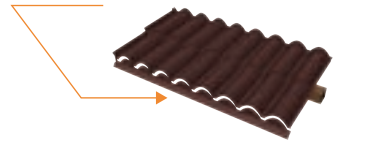

Posición complemento caballote



Fijación módulo individual y continuo

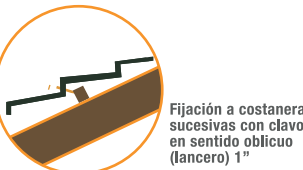
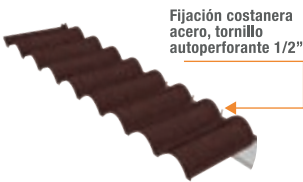

Fijación

Partir con un módulo completo. Fijar parte superior del módulo sobre costanera con clavo 1 1/2" a costanera de madera o tornillo auto perforante 1 1/2" a costanera metálica. Luego de instalar todos los módulos, fije el caballote recto según detalle "remate caballote". Instale tapacón según corresponda terminación con canal o terminación con módulo.

Remate Caballote recto y trapecio

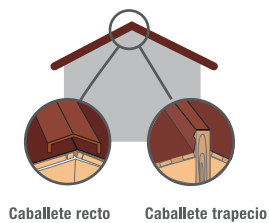

Terminación con canal

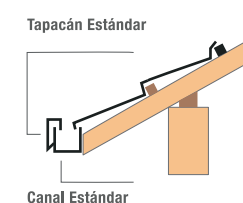

Terminación con módulo

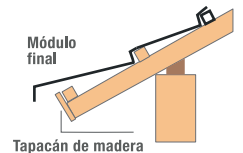

Cómo transitar sobre techos de acero

Costaneras a paso doble

Utilizar un tablero de madera con caucho o evaflex

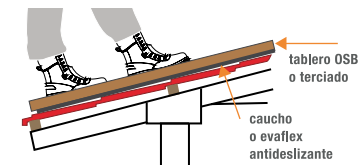

Costaneras a un paso

Pisar sobre costanera, evitar apoyar los pies en la zona sin costanera para no abollar

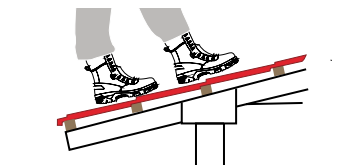

Tipos de fijación



Tornillo 10-12 x 3" punta fina con golilla acero/neopreno para madera



Tornillo 1/4-14x 7/8" stich auto perforante con golilla acero/neopreno para traslape



Tornillo auto perforante 12-14 x 1 1/2" punta fina con golilla acero/neopreno para costanera 0,5 mm



Tornillo auto perforante 12-14 x 1 5/8" punta fina broca con golilla acero/neopreno para costanera 0,85 mm

Traslape módulo individual

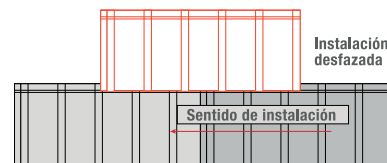

Detalle fijación primera corrida

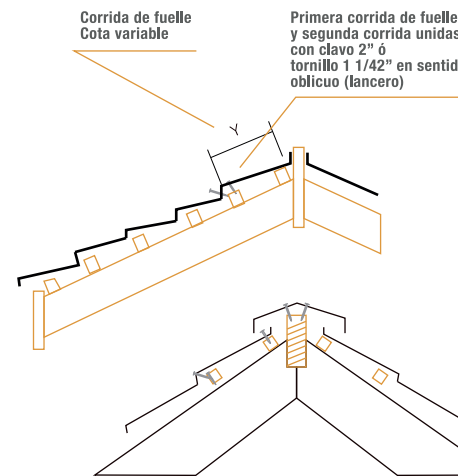

Techos de Acero Modelo Coltex



Módulo Individual



Aislación térmica y acústica

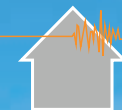

Asísmica

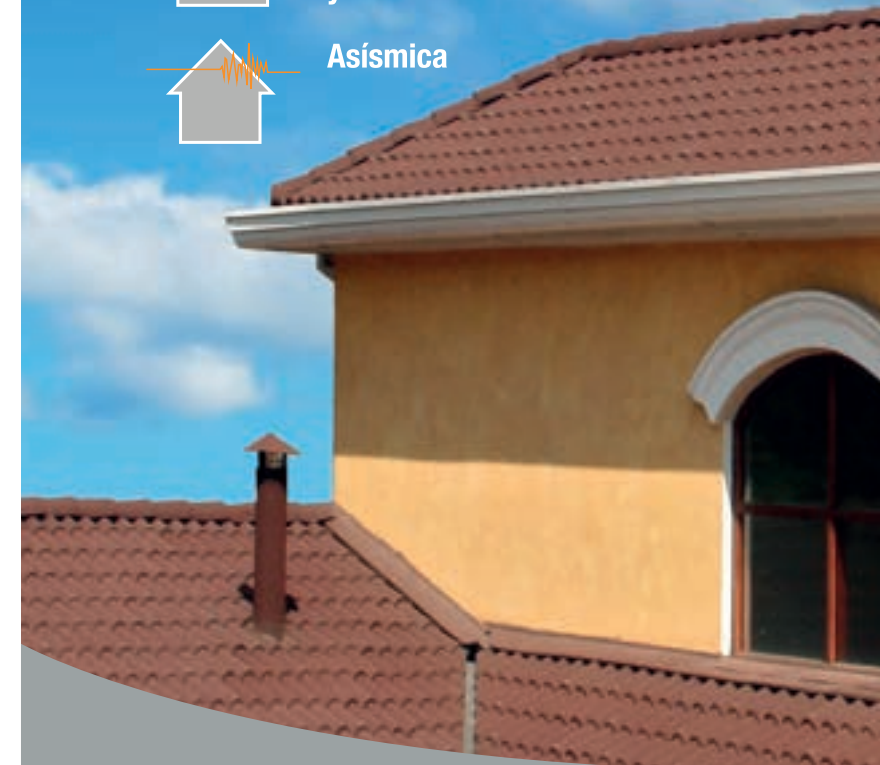

DESCRIPCION DE PRODUCTO



ATRIBUTOS

- Acero gravillado
- Módulos individuales
- Estanqueidad
- Alta velocidad constructiva
- Ligera y resistente
- Asísmica

CARACTERISTICAS TECNICAS

Largo estándar	360 mm
Largo útil	318 mm
Ancho útil	1190 mm
Unidades x M2	2,7
Pendiente mínima	23%
Distancia entre costaneras	318 mm

CARTA DE COLORES

Gravillados

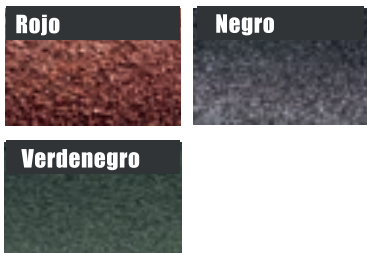

MODULO INDIVIDUAL



DIMENSIONES MODULO INDIVIDUAL

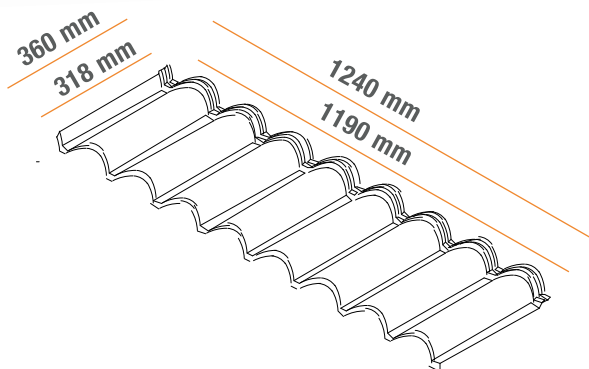

ACCESORIOS

Limahoya

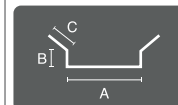

	A	B	C
0,35 2000 303	90	45	62
0,35 3000 303	90	45	62
0,35 2000 400	110	50	95
0,35 3000 400	110	50	95
0,35 2000 500	150	75	100
0,35 3000 500	150	75	100

Fleje

Medidas útiles

Espesor	Ancho	Largo
0,35	500	3000

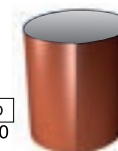

Complemento caballete



Medidas Medidas útiles

Espesor	Ancho	Largo	Ancho	Largo
0,35	71	1745	71	1639
0,35	71	2000	71	1036

Caballete redondo

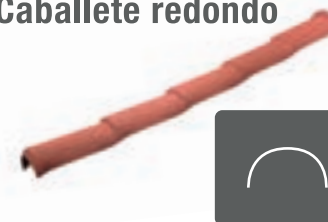

Espesor	Ancho	Largo	Ancho	Largo
0,35	158	1585	158	1560
0,35	158	1890	158	1860

Tapa solera



Medidas Medidas útiles

Espesor	Ancho	Largo	Ancho	Largo
0,35	96	1745	96	1682
0,35	96	2000	96	1937

Complemento limateza

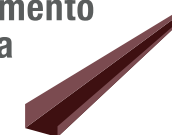

Espesor	Ancho	Largo	Ancho	Largo
0,35	100	1745	100	1645
0,35	100	2000	100	1900